

技 術 仕 様 書

型式

NERP156 × 156-60-P-H SI 265W

NERP156 × 156-60-P-H SI 270W

NERP156 × 156-60-P-H SI 275W

NERP156×156-60-P-H シリーズ 技術仕様書			
文書番号	NEPVGS01011	Rev.004A	Page 2 of 4

1. 適用範囲

本仕様書は、結晶系太陽電池モジュール「NERP156×156-60-P-H シリーズ」について適用する。
 なお、本仕様書に明記されていない項目については、IEC61215 及び IEC61730 に基づくものとする。

2. 太陽電池モジュール外観図

詳細は添付図面参照。

3. 照度特性

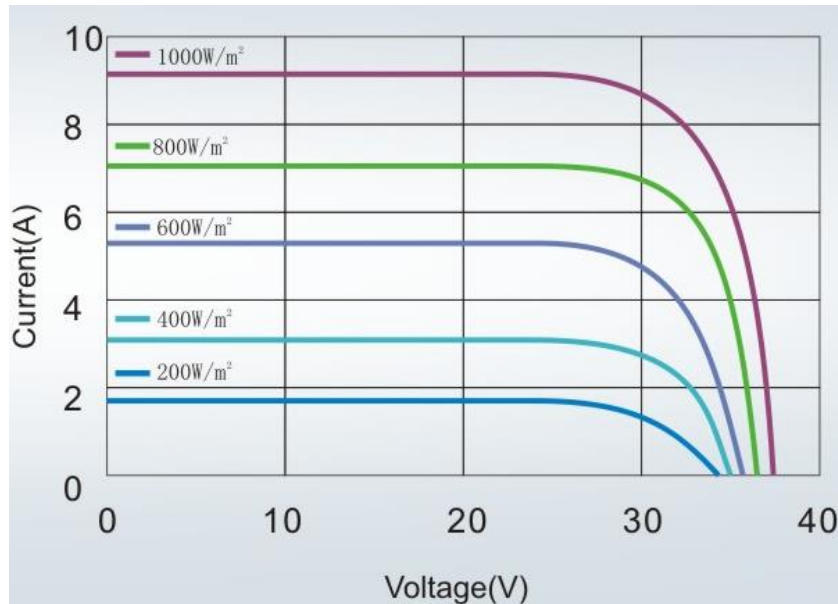

日射量と発電特性の関係 (265W での例)

4. 温度特性

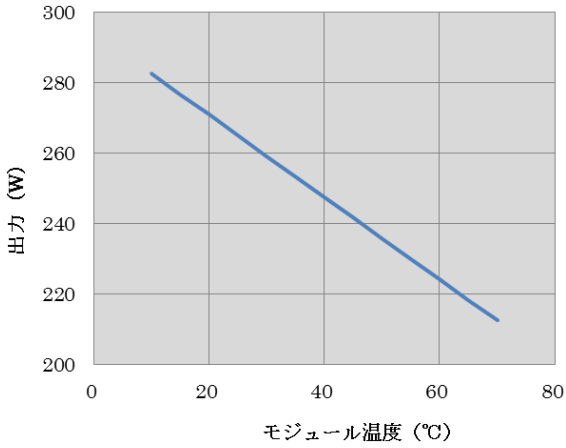

温度と出力の関係 (265W での例)

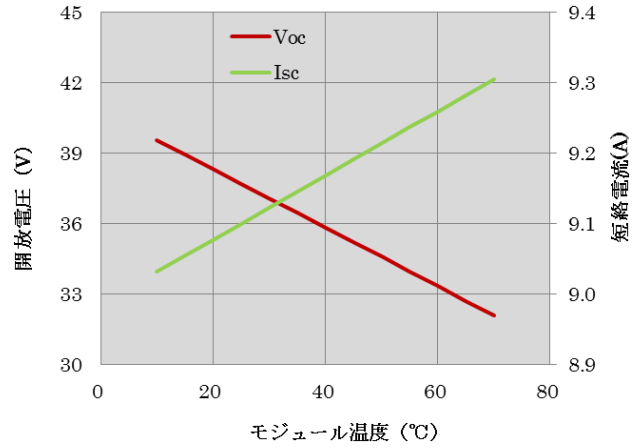

温度と開放電圧、短絡電流の関係 (265W での例)

温度特性一覧

公称動作セル温度 (NOCT)	46±3°C
開放電圧温度係数	-0.33%/°C
短絡電流温度係数	+0.05%/°C
最大出力温度係数	-0.44%/°C

NERP156×156-60-P-H シリーズ 技術仕様書			
文書番号	NEPVGS01011	Rev.004A	Page 4 of 4

5. 製品仕様

太陽電池セル	多結晶 156.75×156.75 mm (6 インチ)	
使用セル枚数	60 枚 (6×10)	
寸法	W992×H1650mm(±3mm) D50mm	
重量	20.5kg	
表面ガラス	厚み 3.2mm 以下 強化ガラス(オプションで AR コート付可)	
フレーム	アルミニウム合金 アルマイト処理	
出力ケーブル	CE ケーブル 4.0 mm ² , 1100 mm長	
コネクタ	MC4 コンパチブル	
機械的荷重	積雪荷重	10000Pa(表面/風圧荷重含む)
	風圧荷重	10000Pa(裏面)

6. 電気特性

項目	公称値	許容差
公称最大出力 (Pmax) (W)	265 270 275	0 ~+5%
公称開放電圧 (Voc) (V)	37.7 37.9 38.2	±10%
公称短絡電流 (Isc) (A)	9.10 9.15 9.21	±10%
公称最大出力動作電圧 (Vmp) (V)	30.7 31.1 31.4	—
公称最大出力動作電流 (Imp) (A)	8.61 8.68 8.75	—
モジュール変換効率 ^{*1}	16.1% 16.4% 16.8%	—
セル実効変換効率 ^{*2}	17.9% 18.3% 18.6%	—

最大システム電圧	1000 VDC
動作温度	-40°C ~ +85°C
最大直列電流	15A

標準試験条件: 日射照度 1,000W/m²、モジュール温度 25°C、AM=1.5

*1 モジュール面積を基に計算、*2 発電領域(セルの総面積)を基に計算

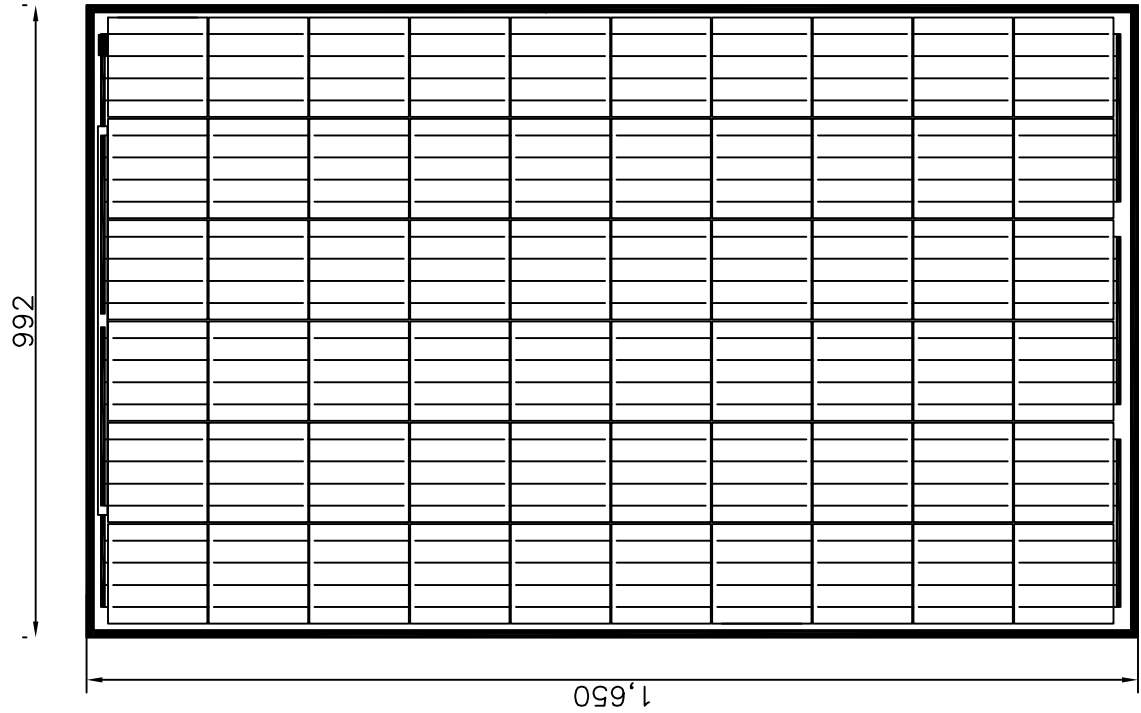
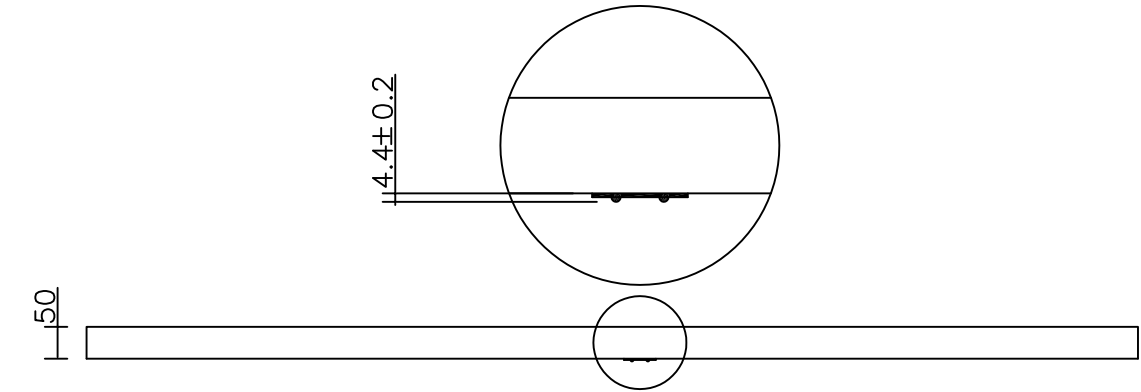
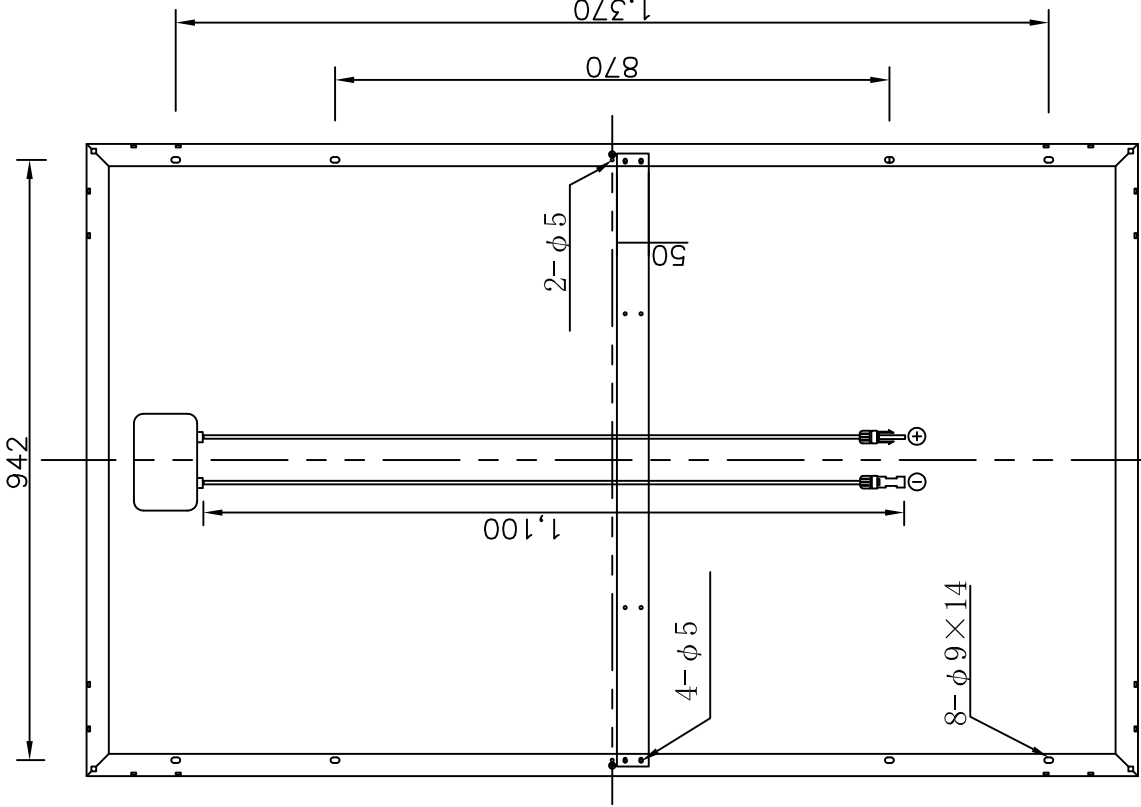

※図はイメージであり、実物と異なる場合があります。

訂 正	内 容	訂 正	訂 正	訂 正	訂 正	訂 正	訂 正	訂 正	訂 正	訂 正	訂 正	訂 正	訂 正	訂 正
製 図	製 図	製 図	製 図	製 図	製 図	製 図	製 図	製 図	製 図	製 図	製 図	製 図	製 図	製 図
検 査	検 査	検 査	検 査	検 査	検 査	検 査	検 査	検 査	検 査	検 査	検 査	検 査	検 査	検 査
承 認	承 認	承 認	承 認	承 認	承 認	承 認	承 認	承 認	承 認	承 認	承 認	承 認	承 認	承 認
製 図	製 図	製 図	製 図	製 図	製 図	製 図	製 図	製 図	製 図	製 図	製 図	製 図	製 図	製 図
林	林	林	林	林	林	林	林	林	林	林	林	林	林	林
近 藤	近 藤	近 藤	近 藤	近 藤	近 藤	近 藤	近 藤	近 藤	近 藤	近 藤	近 藤	近 藤	近 藤	近 藤
シ ー ト	シ ー ト	シ ー ト	シ ー ト	シ ー ト	シ ー ト	シ ー ト	シ ー ト	シ ー ト	シ ー ト	シ ー ト	シ ー ト	シ ー ト	シ ー ト	シ ー ト
A 4	A 4	A 4	A 4	A 4	A 4	A 4	A 4	A 4	A 4	A 4	A 4	A 4	A 4	A 4
日	日	日	日	日	日	日	日	日	日	日	日	日	日	日
2017-11-01	2017-11-01	2017-11-01	2017-11-01	2017-11-01	2017-11-01	2017-11-01	2017-11-01	2017-11-01	2017-11-01	2017-11-01	2017-11-01	2017-11-01	2017-11-01	2017-11-01
納	納	納	納	納	納	納	納	納	納	納	納	納	納	納
尺	尺	尺	尺	尺	尺	尺	尺	尺	尺	尺	尺	尺	尺	尺

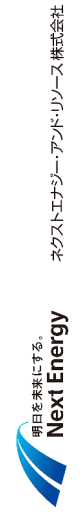

太陽電池モジュール 外形図
NERP156x156-60-P-H シリーズ